

正修科技大學 日間部四技 資訊工程系 111 學年度入學新生課程地圖

第一學年		第二學年		第三學年		第四學年	
上學期	下學期	上學期	下學期	上學期	下學期	上學期	下學期

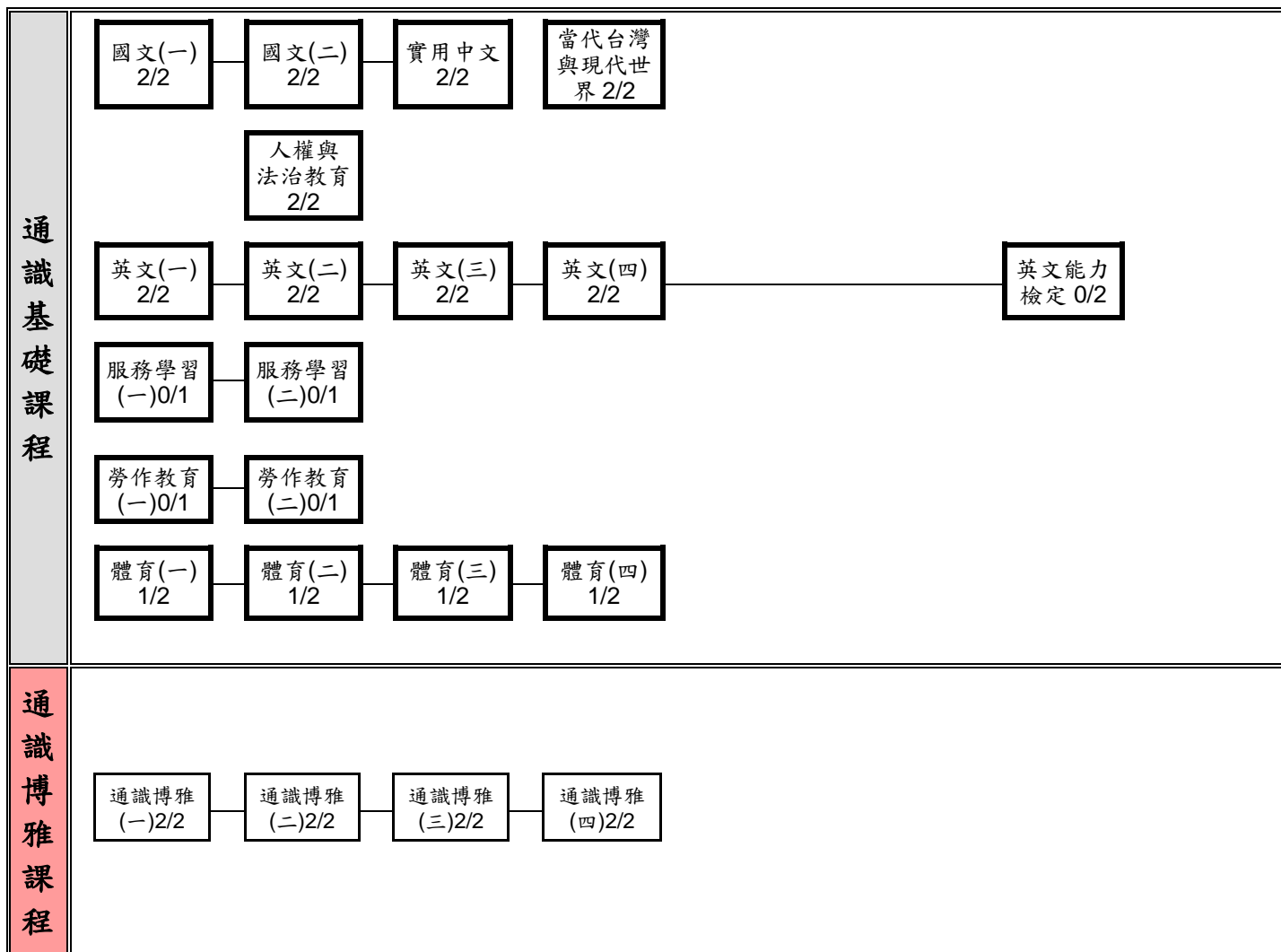

說明：(1)

必修科目名稱
學分/時數

(2)

選修科目名稱
學分/時數

(3)

通識
基礎課程

通識
博雅課程

正修科技大學 日間部四技 資訊工程系 111 學年度入學新生課程地圖

第一學年		第二學年		第三學年		第四學年	
上學期	下學期	上學期	下學期	上學期	下學期	上學期	下學期

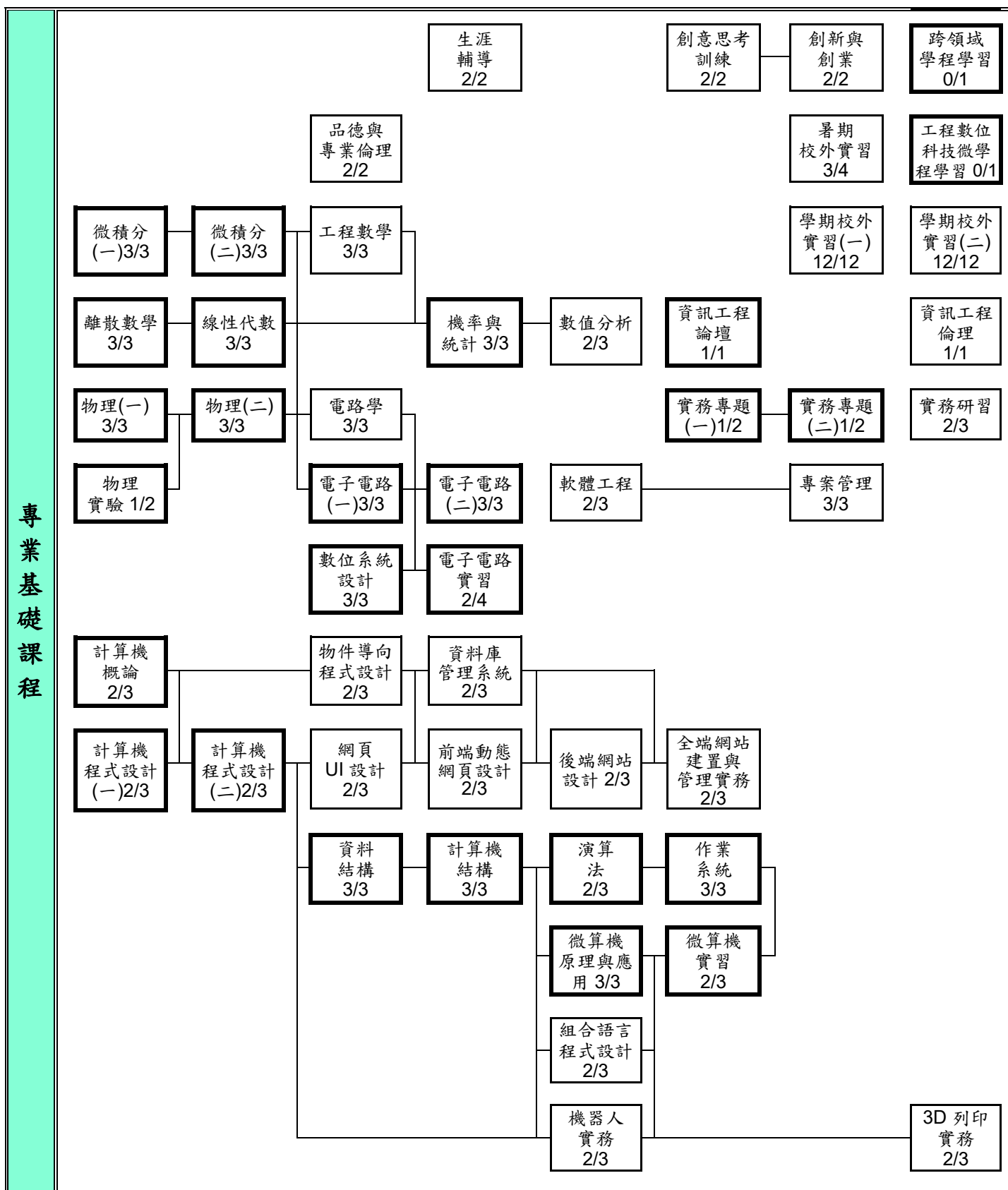

說明：(1) 必修科目名稱
學分/時數

(2) 選修科目名稱
學分/時數

(3) 專業
基礎課程

正修科技大學 日間部四技 資訊工程系 111 學年度入學新生課程地圖

第一學年		第二學年		第三學年		第四學年	
上學期	下學期	上學期	下學期	上學期	下學期	上學期	下學期

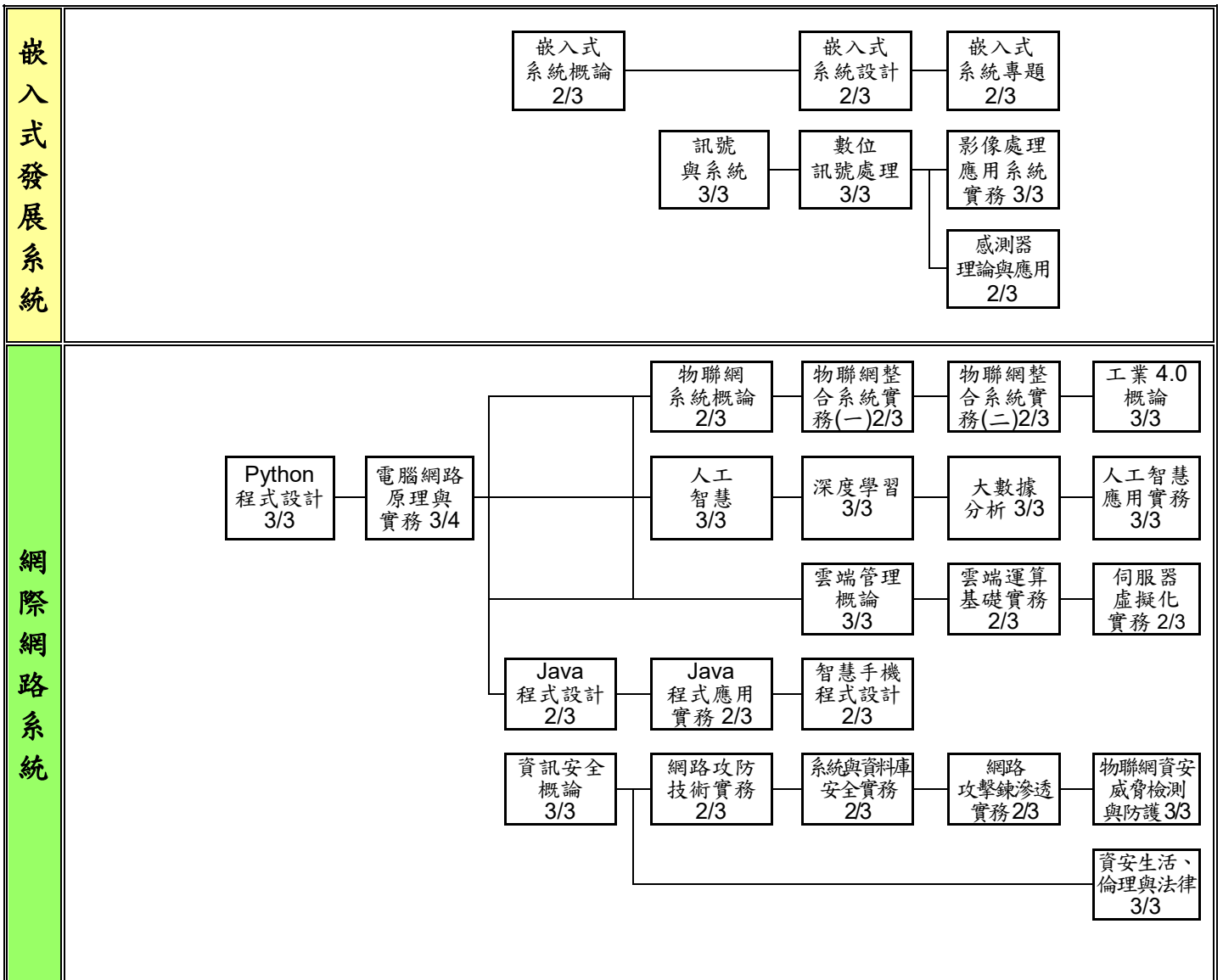

說明：(1) 必修科目名稱
學分/時數

(2) 選修科目名稱
學分/時數

(3) 嵌入式發展系統
專業特色課程

網際網路系統
專業特色課程